



# UNE PORTE D'ENTRÉE UNIQUE



Réduction jusqu'à  
**50 %** de la  
déformation de  
l'ouvrant

Transmission  
thermique à partir de  
**0,60 W/(m<sup>2</sup>K)**

Étanchéité  
record - classe  
d'imperméabilité  
jusqu'à **9A**

Construction en  
carbone unique et  
brevetée



VOTRE PORTE. VOTRE SIGNATURE.





[WWW.PIRNAR.FR](http://WWW.PIRNAR.FR)

\* La certification RC2 est de série pour toute porte pleine à un ouvrant, avec des dimensions maximales de 1250 x 2400 mm, sans imposte ni partie fixe. Pour toutes les autres configurations et les modèles avec vitrage, cette option est disponible en supplément.



**PIRNAR.**

# L'HÉRITAGE

DE PIRNAR

Nous sommes fiers de notre héritage. Depuis nos premières avancées dans l'atelier familial, nous sommes passionnés pour la création et l'engagement d'une excellence en matière de design et de fabrication. Des valeurs transmises à travers les générations de notre famille. Nous perfectionnons continuellement notre expertise et la combinons avec des technologies modernes. Des racines solides maintiennent notre lien avec la tradition, tandis que le courage et l'audace nous permettent de pousser les limites du possible ; nous conduisant vers de nouveaux succès. Avec une vision claire et une approche innovante, nous dépassons les attentes et établissons de nouveaux jalons à l'échelle mondiale dans le domaine de l'architecture.



# TROIS GAMMES DE PORTES D'ENTRÉE HAUT DE GAMME



## OPTIMUM

Une gamme unique d'une grande valeur ajoutée. Une qualité et une durabilité exceptionnelles. Une élégance intemporelle.



SCANNEZ  
POUR VOIR LE  
CATALOGUE  
OPTIMUM



## PREMIUM

Une gamme unique d'une qualité inégalée. Une porte d'entrée qui vous ressemble avec un éventail infini de possibilités de personnalisation.



SCANNEZ  
POUR VOIR LE  
CATALOGUE  
PREMIUM

PENSÉES POUR CHAQUE STYLE  
ARCHITECTURAL, MODE DE VIE ET  
EXPRESSION PERSONNELLE

CLASSICO



PURE



MULTILEVEL



## ULTIMUM

Le sommet de l'innovation, alliant  
technologie de pointe, design primé et  
performance sans équivalent pour une  
expérience d'entrée exceptionnelle.



SCANNEZ  
POUR VOIR LE  
CATALOGUE  
ULTIMUM



SCANNEZ  
POUR VOIR LES  
DIFFÉRENCES  
ENTRE CHAQUE  
GAMME

# € OPTIMUM

L'ENTRÉE DE GAMME QUI REDÉFINIT  
LES STANDARDS DU MARCHÉ

Les modèles les plus populaires



7290



7210



7230

## Une construction unique en carbone pour tous les modèles Optimum

- ✓ Construction solide et légère
- ✓ Durabilité du produit
- ✓ Adapté à toutes les conditions climatiques et styles de vie
- ✓ Réduction jusqu'à 50 % de la déformation de l'ouvrant

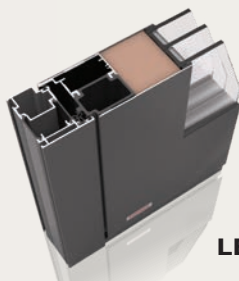

LEVEL



SOFT

Ud (conductivité thermique)

à partir de **0,84** ( à partir de **0,75** W/(m²K) avec isolation supplémentaire )

à partir de **0,84** ( à partir de **0,75** W/(m²K) avec isolation supplémentaire )

Épaisseur du dormant

**83** mm

**93** mm

Épaisseur de l'ouvrant

**81** mm

**81** mm

Vitrage thermique

**Triple vitrage**

**Triple vitrage**

- ✓ Une qualité haut de gamme à un prix accessible
- ✓ Une sélection de modèles pensée pour tous les styles

- ✓ Un vaste choix d'accessoires pour personnaliser votre porte
- ✓ Deux vitrages haut de gamme inclus dans le prix de base

- ✓ Une étanchéité supérieure dès la gamme de base, comparée à l'offre du marché



7490



7450



7390

**NOUVEAUTÉ DANS OPTIMUM**



6 couleurs Finition structurée + 6 couleurs FS (2026) (bicoloration intérieure 9016 FS)

**Equipement standard**

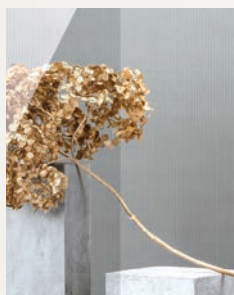

Verre clair

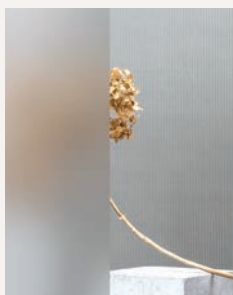

Verre satinato blanc



Alignement affleurant intérieur et extérieur



Paumelles 3D massives assorties à la couleur du dormant

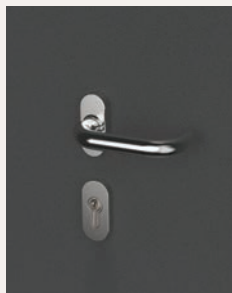

Poignée intérieure modèle 6039



Joint d'étanchéité **WeatherSeal**

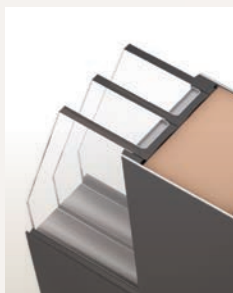

Triple vitrage



Serrure ARMO à 3 points avec 2 crochets massifs

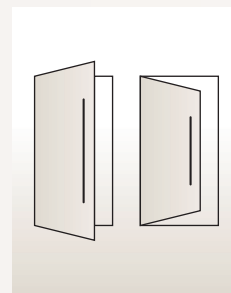

Ouverture vers l'intérieur et vers l'extérieur



SCANNEZ  
POUR VOIR LES  
DIFFÉRENCES  
ENTRE CHAQUE  
GAMME



# PREMIUM

UNE GAMME D'EXCEPTION, PENSÉE POUR  
S'ADAPTER À TOUTES LES ENVIES

Les modèles les plus populaires



6015



6053

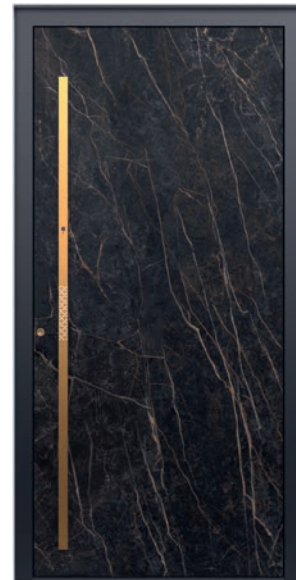

6009

## Une construction unique en carbone pour tous les modèles Premium

- ✓ Construction solide et légère
- ✓ Durabilité du produit
- ✓ Adapté à toutes les conditions climatiques et styles de vie
- ✓ Réduction jusqu'à 50 % de la déformation de l'ouvrant

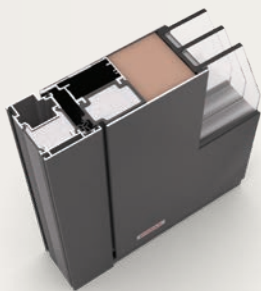

**LEVEL**

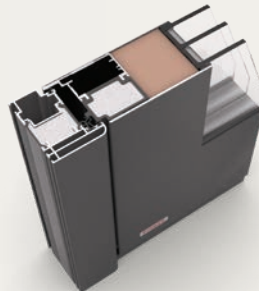

**SOFT**

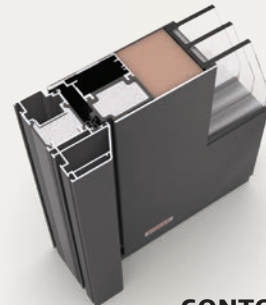

**CONTOUR**

Ud (conductivité thermique)

à partir de **0,75**  
( à partir de **0,63 W/(m²K)** avec  
isolation ThermoCore )

à partir de **0,75**  
( à partir de **0,63 W/(m²K)** avec  
isolation ThermoCore )

à partir de **0,75**  
( à partir de **0,63 W/(m²K)** avec  
isolation ThermoCore )

Épaisseur du dormant

**83 mm**

**93 mm**

**120 mm**

Épaisseur de l'ouvrant

**83 mm**

**83 mm**

**83 mm**

Vitrage thermique

**Triple vitrage**

**Triple vitrage**

**Triple vitrage**

✓ Personnalisation dirigée selon vos envies

✓ Inserts inox intégrés et affleurants sur l'ouvrant

✓ Combinaisons de matériaux haut de gamme

✓ Dimensions exceptionnelles jusqu'à 3 mètres

✓ Version double-ouvrant et cintrée disponibles

✓ Possibilités de personnalisation illimitées avec des offres pack avantageuses

✓ Trois dormants disponibles selon les préférences du client

✓ Finitions luxueuses des accessoires (PVD, Edition Nero / Marine)

✓ Pierre frittée et verre de recouvrement trempé disponibles sur certains modèles



1673



0160



6025

## Equipement standard

### NOUVEAUTÉ DANS PREMIUM

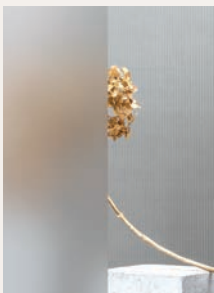

Verre satinato blanc



Verre sablé avec motif transparent

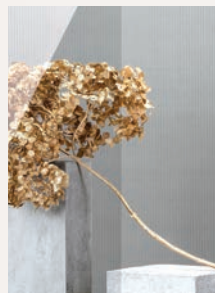

Verre clair



Alignement affleurant intérieur et extérieur



Paumelles cylindriques assorties à la couleur du dormant

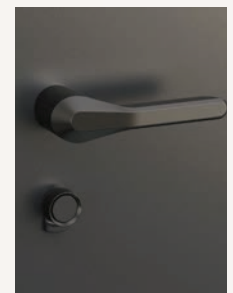

Exclusivité Pinar : poignée intérieure Eleganza assortie à la couleur de l'ouvrant

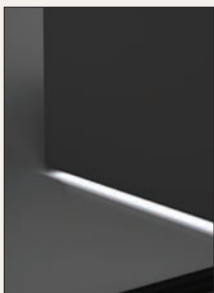

Pack Eclairage SmartLux\*



12 couleurs à finition structurée ; blanc FS 9016 à l'intérieur



Triple vitrage thermique avec verre feuilleté (33.1) à l'extérieur, à l'intérieur et sur les parties fixes latérales



Joint d'étanchéité Magnet WeatherSeal



Serrure ARMO à 3 points avec deux crochets massifs

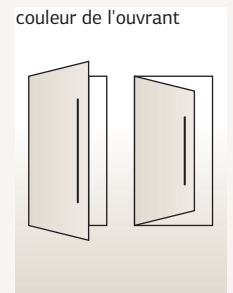

Ouverture vers l'intérieur et vers l'extérieur

\*Avec le choix d'une serrure électrique, du lecteur d'empreintes digitales SecurOSmart ou du digicode SecuroSmart, le pack SmartLux est offert sur demande.



SCANNEZ  
POUR VOIR LES  
DIFFÉRENCES  
ENTRE CHAQUE  
GAMME



# PREMIUM CLASSICO

UNE COLLECTION INTEMPORELLE, CONÇUE  
POUR UN QUOTIDIEN MODERNE

Les modèles les plus populaires



3200



3350



3210

## Une construction unique en carbone pour tous les modèles Premium Classico

- ✓ Construction solide et légère
- ✓ Durabilité du produit
- ✓ Adapté à toutes les conditions climatiques et styles de vie
- ✓ Réduction jusqu'à 50 % de la déformation de l'ouvrant

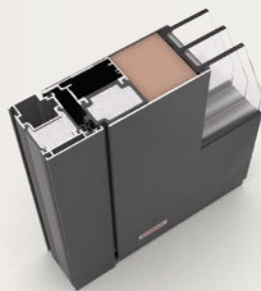

**LEVEL**

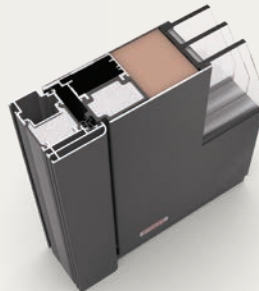

**SOFT**



**CONTOUR**

Ud (conductivité thermique)

à partir de **0,75**  
( à partir de **0,63 W/(m²K)** avec  
isolation ThermoCore )

à partir de **0,75**  
( à partir de **0,63 W/(m²K)** avec  
isolation ThermoCore )

à partir de **0,75**  
( à partir de **0,63 W/(m²K)** avec  
isolation ThermoCore )

Épaisseur du dormant

**83 mm**

**93 mm**

**120 mm**

Épaisseur de l'ouvrant

**83 mm**

**83 mm**

**83 mm**

Vitrage thermique

**Triple vitrage**

**Triple vitrage**

**Triple vitrage**

- ✓ Large sélection de modèles au style classique et intemporel
- ✓ Personnalisation dirigée selon vos envies
- ✓ Finitions luxueuses des accessoires (PVD, Edition Nero / Marine)

- ✓ Vitraux artisanaux réalisés à la main
- ✓ Poignées finement travaillées à la main
- ✓ Esthétique identique à l'intérieur comme à l'extérieur possible

- ✓ Idéal pour les maisons traditionnelles et les constructions neuves au style classique
- ✓ Possibilités de personnalisation illimitées avec des offres pack avantageuses



3142



3280



3031

## Equipement standard

### NOUVEAUTÉ DANS PREMIUM CLASSICO

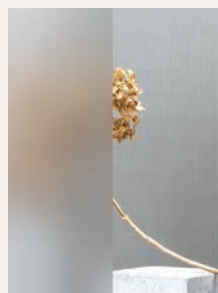

Verre satinato blanc



Verre sablé avec motif transparent

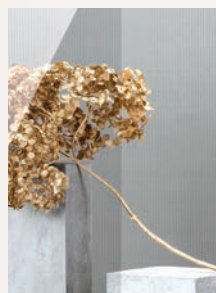

Verre clair



Alignement affleurant intérieur et extérieur



Paumelles cylindriques assorties à la couleur du dormant



Exclusivité Pimar : poignée intérieure Eleganza assortie à la couleur de l'ouvrant

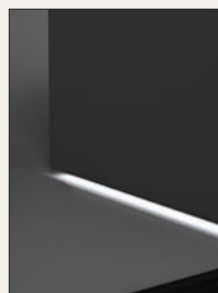

Pack Eclairage SmartLux\*



12 couleurs à finition structurée ; blanc FS 9016 à l'intérieur



Triple vitrage thermique avec verre feuilleté (33.1) à l'extérieur, à l'intérieur et sur les parties fixes latérales



Joint d'étanchéité Magnet WeatherSeal



Serrure ARMO à 3 points avec deux crochets massifs

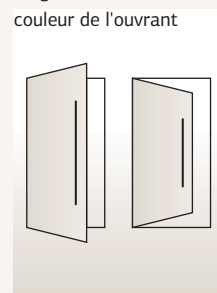

Ouverture vers l'intérieur et vers l'extérieur

\*Avec le choix d'une serrure électrique, du lecteur d'empreintes digitales SecurOSmart ou du digicode SecuroSmart, le pack SmartLux est offert sur demande.



SCANNEZ  
POUR VOIR LES  
DIFFÉRENCES  
ENTRE CHAQUE  
GAMME

# € € € ULTIMUM PURE

UNE COLLECTION PRESTIGIEUSE AUX INNOVATIONS  
TECHNOLOGIQUES LES PLUS AVANCÉES

Les modèles les plus populaires



## Une construction unique en carbone pour tous les modèles Ultimium

- ✓ Construction solide et légère
- ✓ Durabilité du produit
- ✓ Adapté à toutes les conditions climatiques et styles de vie
- ✓ Réduction jusqu'à 50 % de la déformation de l'ouvrant

Ud (conductivité thermique)	à partir de <b>0,72</b> ( à partir de <b>0,60</b> W/(m²K) avec isolation ThermoCore )
Épaisseur du dormant	<b>88 mm</b>
Épaisseur de l'ouvrant	<b>88 mm</b>
Vitrage thermique	<b>Quadruple vitrage</b>

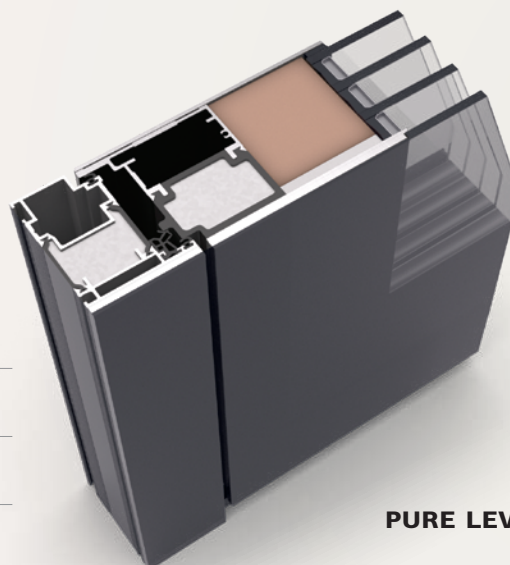

PURE LEVEL

- ✓ Equipement de série haut de gamme
- ✓ Dimensions exceptionnelles jusqu'à 3 mètres
- ✓ Version double-ouvrant disponible
- ✓ Poignées finement travaillées à la main

- ✓ Finitions luxueuses des accessoires (PVD)
- ✓ Verre de sécurité décoratif trempé ESG pour une solidité et une protection accrues
- ✓ Joints d'assemblage invisibles pour une esthétique épurée

- ✓ Alignement parfait des panneaux et des parties vitrées avec l'ouvrant
- ✓ Coupe d'onglet invisible
- ✓ Pierre frittée et verre de recouvrement trempé disponibles sur certains modèles



607 A ALU



635 ALU



624 GLASS

## Equipement standard

### NOUVEAUTÉ DANS ULTIMUM PURE

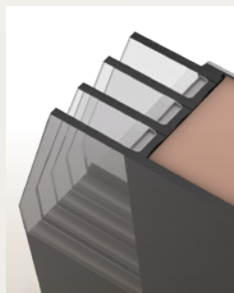

Quadruple vitrage thermique avec verre feuilleté 33.1 à l'intérieur et sur les parties fixes



Gamme complète de couleurs alu métallique et à Finition structurée ; combinaison avec le blanc FS 9016 à l'intérieur



Alignement affleurant intérieur et extérieur



Paumelles invisibles pour une esthétique épurée



Poignée intérieure Magnifica en acier inoxydable



Joint d'étanchéité Magnet WeatherSeal



Digicode SecuroSmart ou lecteur d'empreintes digitales SecuroSmart avec serrure ARMO COMFORT ELECTRO à 3 points dont deux crochets massifs (fonction jour/nuite)



Pack d'éclairage SmartLux (barre de tirage, poignée, seuil, plaque de dédicace)

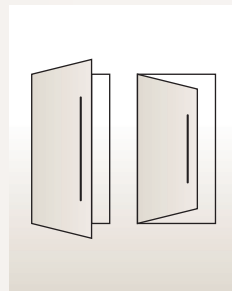
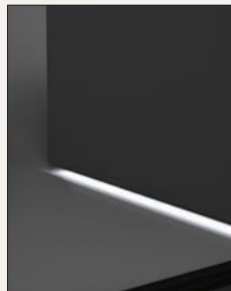

Ouverture vers l'intérieur et vers l'extérieur



SCANNEZ  
POUR VOIR LES  
DIFFÉRENCES  
ENTRE CHAQUE  
GAMME

# € € € **ULTIMUM** MULTILEVEL

UNE COLLECTION AUDACIEUSE AU SAVOIR-FAIRE  
ARTISANAL D'EXCEPTION

Les modèles les plus populaires

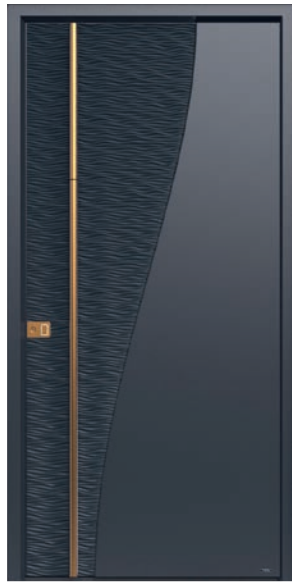

527 A DUNE



523 A ALU



515 A DUNE

## Une construction unique en carbone pour tous les modèles Ultimium Multilevel

- ✓ Construction solide et légère
- ✓ Durabilité du produit
- ✓ Adapté à toutes les conditions climatiques et styles de vie
- ✓ Réduction jusqu'à 50 % de la déformation de l'ouvrant

Ud (conductivité thermique) à partir de **0,72**  
( à partir de **0,60** W/(m²K) avec isolation ThermoCore )

Épaisseur du dormant **120** mm

Épaisseur de l'ouvrant **88 / 120** mm

Vitrage thermique **Triple / Quadruple vitrage**

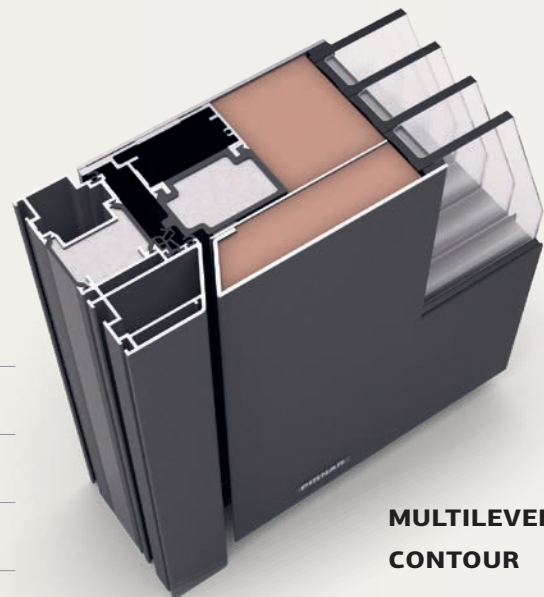

**MULTILEVEL  
CONTOUR**

- ✓ Equipement de série haut de gamme
- ✓ Profilé d'une épaisseur de 120 mm
- ✓ Ouvrant robuste multidimensionnel 3D
- ✓ Barres de tirage en acier inoxydable massif
- ✓ Exclusivité Pirnar : décor en forme de dunes finement travaillé à la main
- ✓ Dimensions exceptionnelles jusqu'à 3 mètres
- ✓ Version double-ouvrant disponible
- ✓ Finitions luxueuses des accessoires (PVD)
- ✓ Possibilités de personnalisation illimitées avec des offres pack avantageuses
- ✓ Pierre frittée et verre de recouvrement trempé disponibles sur certains modèles



## Equipement standard

### NOUVEAUTÉ DANS ULTIMUM MULTILEVEL



Triple ou quadruple vitrage thermique avec verre feuilleté 33.1 à l'extérieur / à l'intérieur et sur les parties fixes



Gamme complète de couleurs alu métallique et à finition structurée ; combinaison avec le blanc FS 9016 à l'intérieur



Alignement affleurant intérieur et extérieur



Paumelles invisibles pour une esthétique épurée



Poignée intérieure Magnifica en acier inoxydable



Joint d'étanchéité Magnet WeatherSeal



Digicode SecuroSmart ou lecteur d'empreintes digitales SecuroSmart avec serrure ARMO COMFORT ELECTRO à 3 points dont deux crochets massifs (fonction jour/nuit)



Pack d'éclairage SmartLux (barre de tirage, poignée, seuil, plaque de dédicace)

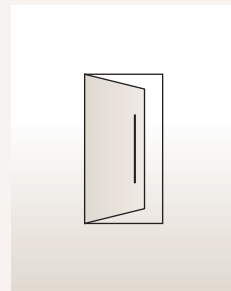
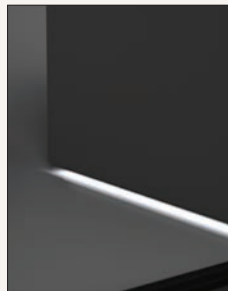

Ouverture vers l'intérieur



LA CONSTRUCTION LA PLUS SOLIDE

# CARBONCORE

- ✓ Etanchéité record
- ✓ Isolation thermique et acoustique supérieure
- ✓ Rigidité exceptionnelle sans déformation
- ✓ Construction solide et légère
- ✓ Durabilité du produit

## Illustration de l'effet bilame de la structure de l'ouvrant de porte due aux différences de température

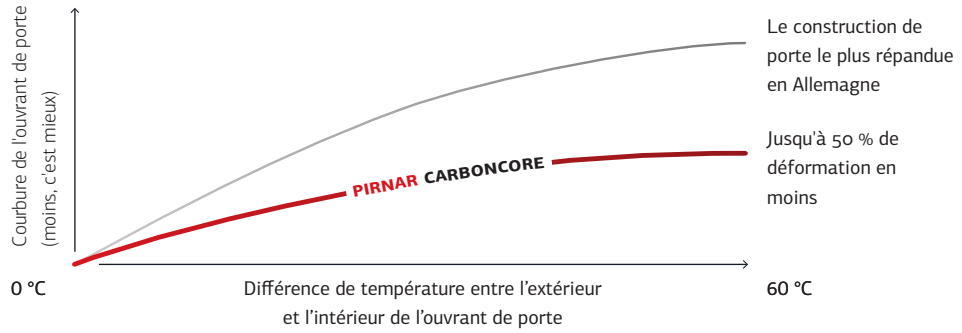

### CLIMAT ESTIVAL

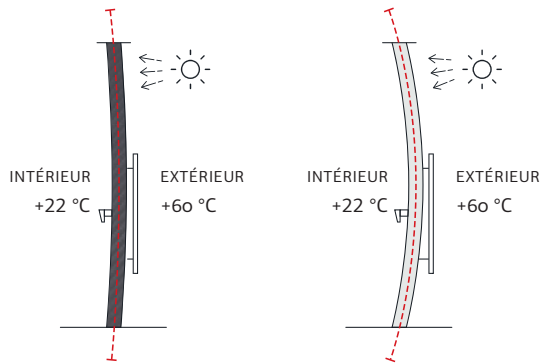

**PIRNAR CARBONCORE**  
jusqu'à 50 % de déformation en moins

Le construction de porte le plus répandue en Allemagne

### CLIMAT HIVERNAL

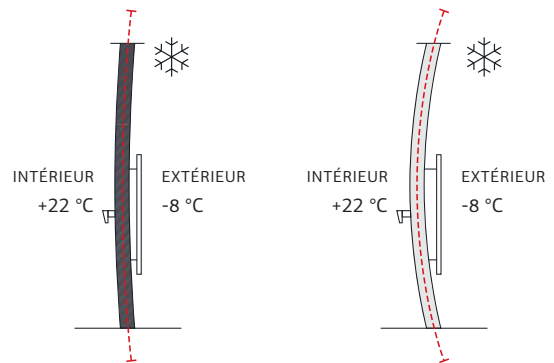

**PIRNAR CARBONCORE**  
jusqu'à 50 % de déformation en moins

Le construction de porte le plus répandue en Allemagne



\* Le pack de sécurité RC2 est de série pour toutes les portes pleines à un ouvrant. Les dimensions sont disponibles jusqu'à 1250 x 2400 mm, sans imposte ni parties fixes latérales. Pour toutes les autres configurations (ouvrant vitré, avec imposte...), RC2 est disponible en option supplémentaire.

LARGEUR JUSQU'À 2800 MM

HAUTEUR JUSQU'À 3000 MM



### DIMENSIONS EXCEPTIONNELLES

Grâce à la technologie CarbonCore, les portes d'entrée Pinar habillent gracieusement toutes les œuvres architecturales contemporaines. Les modèles Ultimium, disponibles dans la version Grande, se distinguent par des dimensions impressionnantes allant jusqu'à 3000 mm en hauteur et 2800 mm en largeur. L'ajout possible d'éléments latéraux accentue leur magnificence.

SÉCURITÉ  
SUPPLÉMENTAIRE



### PAUMELLES INVISIBLES

Les paumelles invisibles, un détail à la fois esthétique et sécuritaire, sont essentielles sur les portes d'entrée Ultimium avec construction CarbonCore. Leur finition noire élégante et leur alignement parfait avec la porte renforcent non seulement leur robustesse et durabilité, mais agissent aussi comme un dispositif de sécurité renforcée, conçu pour assurer une protection optimale grâce à son rôle de panneton anti-dégondage. Possible dans toutes les gammes.

ÉTANCHÉITÉ  
RECORD



### JOINT MAGNET WEATHERSEAL

CarbonCore présente un système d'étanchéité avancé avec un joint d'étanchéité aimanté, lui conférant une performance d'étanchéité à l'eau exceptionnelle de 9A. Soit une imperméabilité totale même sous une pression de l'eau et du vent à 600 Pascal. Cette valeur correspond à une vitesse de vent soufflant à 114 km/h. Cela équivaut à une contrainte six fois plus élevée que celle supportée par des portes d'entrée classiques.



Étanchéité à  
l'eau

9A



Étanchéité au  
vent

114 km/h | 600 Pa



Étanchéité à  
l'air

4

# SÉCURITÉ ET CONFORT ABSOLUS

Pirnar offre des solutions à la pointe de la technologie pour une sécurité et un confort optimal. Vous pouvez déverrouiller les portes d'entrée à l'aide du système intelligent SecuroSmart disponible avec l'application mobile Pirnar. Le lecteur d'empreintes digitales ou le digicode, tous deux associés aux serrures Armo Comfort Electro et Electro Plus, vous permettront de conserver une maison sécurisée et un esprit tranquille.

Déverrouillage par lecteur d'empreintes digitales, digicode ou badge NFC, grâce aux serrures Armo Comfort Electro ou Armo Comfort Electro Plus.

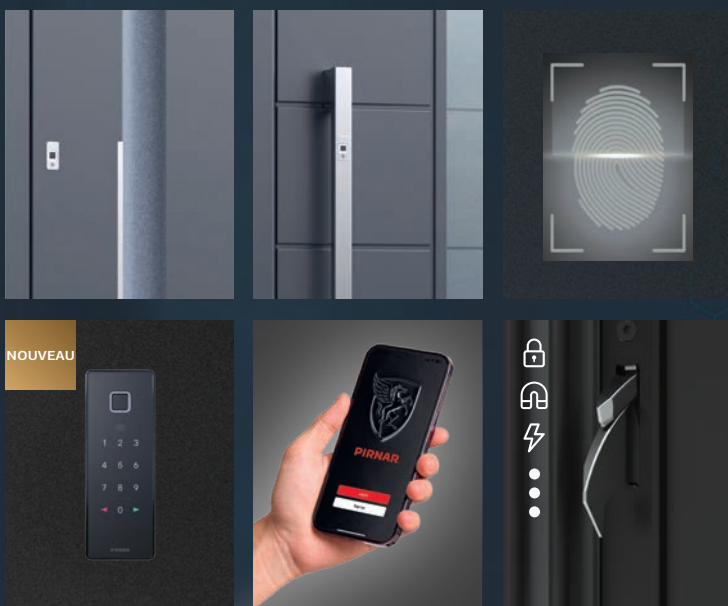

## ARMO COMFORT ELECTRO PLUS

Système de verrouillage entièrement motorisé à 3 points avec deux crochets massifs (fonction jour/nuit)

## ARMO COMFORT ELECTRO

Système de verrouillage partiellement motorisé à 3 points avec deux doubles crochets massifs (fonction jour/nuit)

## Ouverture classique par clé

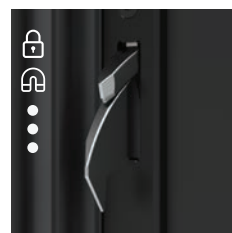
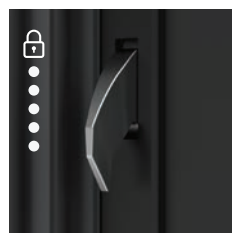
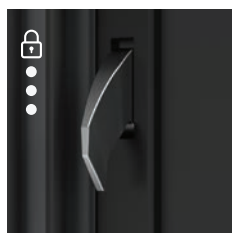
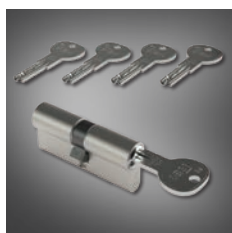

### ARMO

Système de verrouillage mécanique à 3 points avec deux crochets massifs.

### ARMO MAX

Système de verrouillage mécanique à 5 points avec quatre crochets massifs.

### ARMO COMFORT

Système de verrouillage automatique à 3 points avec deux doubles crochets massifs (fonction jour/nuit). Recommandé avec une barre de tirage.

# NOS SOLUTIONS RECOMMANDÉES POUR UNE SÉCURITÉ RENFORCÉE ET UNE GESTION SIMPLIFIÉE



## LECTEUR D'EMPREINTES DIGITALES SECUROSMART

Cette méthode de déverrouillage moderne garantit une sécurité accrue de votre porte et, surtout, une entrée plus simple et plus confortable pour toute la famille. Vous pourrez enregistrer les empreintes de plusieurs personnes simultanément. Oubliez vos clés et vos préoccupations !

Possible dans toutes les gammes.



## DIGICODE SECUROSMART

Le nouveau digicode permet plusieurs méthodes de déverrouillage. Choisissez un code PIN, une carte NFC ou votre empreinte. Selon vos besoins, plusieurs types de codes PIN peuvent être enregistrés. Muni d'une sonnette, il offre une solution complète et connectée via l'application mobile Pinar.

Possible dans toutes les gammes.



## GESTION INTELLIGENTE SECUROSMART

Le système intelligent SecuroSmart offre des fonctionnalités essentielles pour une ouverture facile et sécurisée de votre porte. Même si vous êtes de l'autre côté du monde, l'application mobile Pinar vous permet aisément de déverrouiller vos portes.

Possible dans toutes les gammes.



## PAUMELLES INVISIBLES

Les paumelles invisibles sont un élément de sécurité important des portes d'entrée Pinar. Reconnues pour leur robustesse et leur durabilité, elles offrent non seulement un aspect élégant, mais sont également un atout de sécurité non négligeable. Elles empêchent efficacement le soulèvement de la porte ou l'extraction forcée du dormant.

Possible dans toutes les gammes.



\* Le pack de sécurité RC2 est de série pour toutes les portes pleines à un ouvrant. Les dimensions sont disponibles jusqu'à 1250 x 2400 mm, sans imposte ni parties fixes latérales. Pour toutes les autres configurations (ouvrant vitré, avec imposte...), RC2 est disponible en option supplémentaire.



VISIONNEZ LA  
VIDÉO SUR LES  
FINITIONS PVD

REVÊTEMENTS LUXUEUX EN PVD  
(DÉPÔT EN PHASE VAPEUR PHYSIQUE)

# VOTRE PORTE. VOTRE SIGNATURE.

S'inspirant de l'élégance des bijoux et des montres de luxe, vous pouvez sublimer vos poignées, barres de tirage, plinthes décoratives ou même l'enceinte du lecteur d'empreintes digitales avec un revêtement PVD exclusif. Disponibles dans les teintes dorée, bronze, noire, cuivrée ou en acier inoxydable, chaque détail de votre porte d'entrée devient un symbole de raffinement et d'élégance personnelle. La technologie PVD de Pirnar offre également une résistance accrue aux rayures, tâches et à l'usure, tout en assurant une couleur durable et une longévité exceptionnelle.



BASE  
ACIER  
INOXYDABLE



PVD  
GOLDEN  
HONEY



PVD  
COPPER  
DUSK



PVD  
MYSTIC  
BRONZE



PVD  
VOLCANIC  
SHADOW

Des détails raffinés avec une finition PVD sur mesure.  
Possible dans les gammes Premium et Ultimium

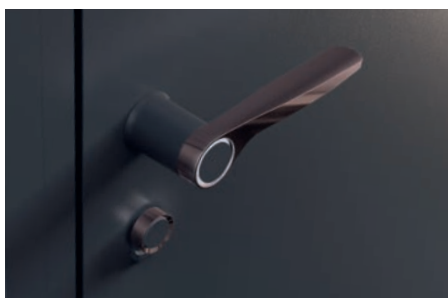

ÉLÉGANCE INTEMPORELLE & PROTECTION RENFORCÉE

# MARINE & NERO EDITION

## NERO EDITION

Le pack Edition Nero est une collection d'accessoires que nous proposons dans une finition noire. Les barres de tirage, les poignées, les plinthes décoratives, et même les plus petits détails tels que l'encadrement de vitrage ou la protection anti-rayures du cylindre, sont sublimés par une finition noire appliquée par thermolaquage. Ce procédé confère non seulement une esthétique haut de gamme, mais offre également une protection renforcée contre la corrosion.

## MARINE EDITION

La collection Marine Edition regroupe des accessoires pour portes d'entrée bénéficiant d'un traitement par thermolaquage. Idéale pour les habitations situées en zones côtières, elle offre une protection renforcée contre la corrosion. Poignées, barres de tirage, plinthes décoratives, et même les plus petits détails tels que les encadrements de vitrage ou la protection anti-rayures du cylindre, sont esthétiquement coordonnés et durablement protégés.

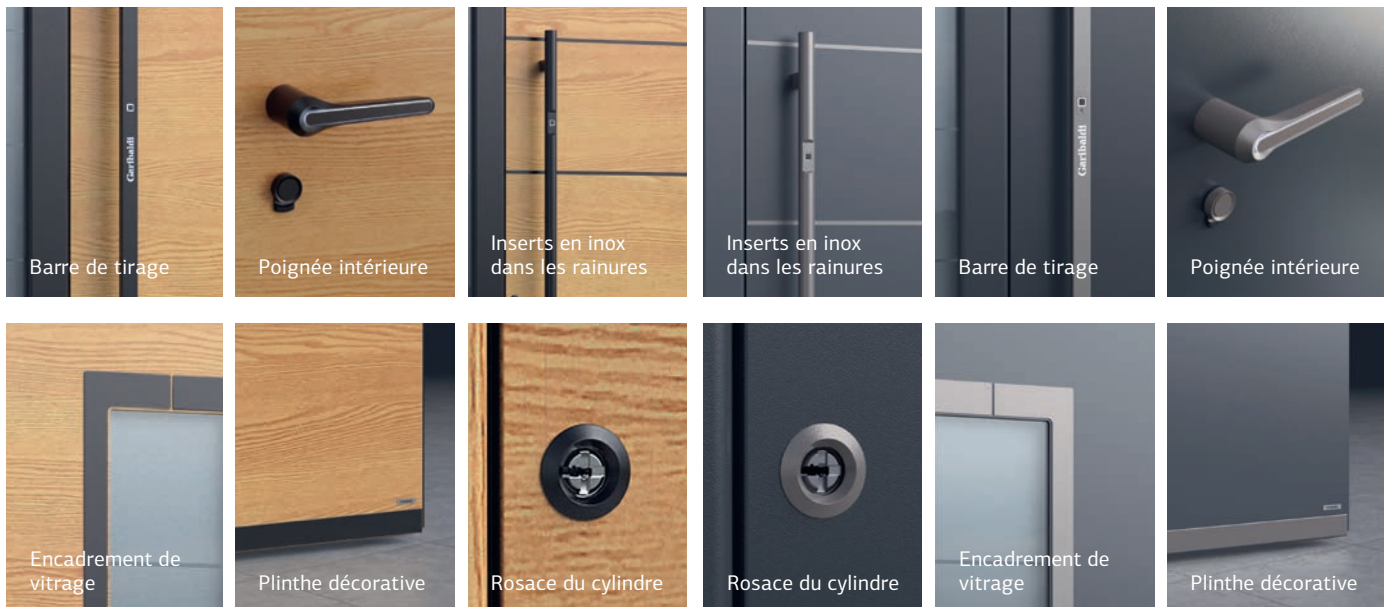



VISIONNEZ  
LA VIDÉO  
SUR LES  
MAGNIFICA

LE PREMIER CONTACT AVEC LA MAISON

# POIGNÉE EXCLUSIVE AU DESIGN PRIMÉ

## MAGNIFICA

La superbe poignée intérieure Magnifica, primée à l'international, est réalisée en acier inoxydable moulé avec une précision parfaite, garantissant à la fois résistance et durabilité. Son design ergonomique, inspiré par l'aile de Pégase en plein vol, procure une sensation de légèreté tout en offrant une prise en main agréable et confortable.

DE SÉRIE : ULTIMUM



Finition PVD : Golden Honey



Acier inoxydable



Finition PVD : Mystic Bronze

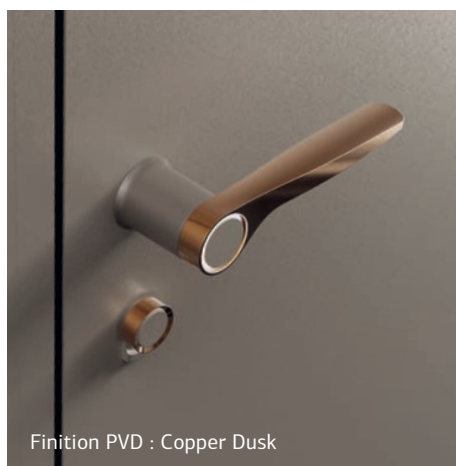

Finition PVD : Copper Dusk

1

Un mécanisme exclusif, directement intégré à la porte, garantit une stabilité optimale et une durabilité accrue.

2

Un bouton au sein du coeur lumineux permet d'ouvrir la porte en toute simplicité, sans enclencher la poignée.

3

Un signal lumineux révèle subtilement l'état de verrouillage de la porte.

INNOVATION  
UNIQUE  
PIRNAR



4

L'apparence de la poignée peut être sublimée dans diverses teintes en finition PVD.

5

**Verrouillage de la porte :**  
tirez le bouton cylindrique vers l'extérieur, puis tournez-le dans le sens de verrouillage.

6

**Déverrouillage de la porte :**  
tirez le bouton cylindrique vers l'extérieur, puis tournez-le dans le sens de déverrouillage.



\* La poignée intérieure Magnifica, dans la version classique en acier inoxydable, est de série.



VISIONNEZ  
LA VIDÉO  
SUR LES  
BRILIANTA



## BRILIANTA

Brilianta est une poignée fabriquée en acier inoxydable moulé avec une précision remarquable. Son mécanisme unique et sa forme originale captent immédiatement l'attention, symbolisant à la fois puissance et caractère. Réalisée à partir d'éléments ergonomiques, elle simplifie l'ouverture et la fermeture de la porte tout en conservant une apparence épurée et esthétique.

EN SUPPLÉMENT : PREMIUM

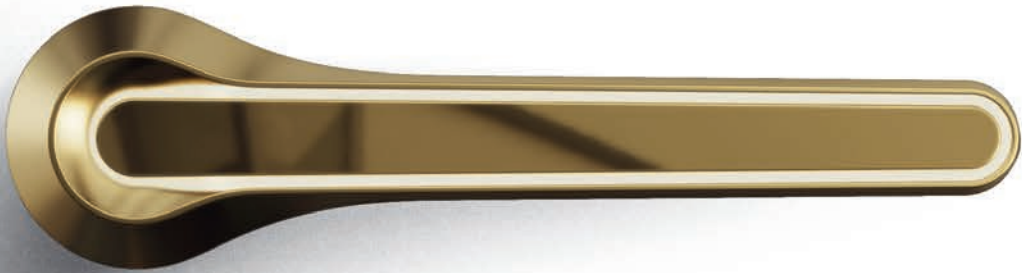

PVD Golden Honey



1. Un mécanisme exclusif, directement intégré à la porte, garantit une stabilité optimale et une durabilité accrue.
2. Une plaque décorative centrale met en avant l'identité et le prestige de la porte d'entrée, parfaitement assortie à la couleur de l'ouvrant, avec des finitions disponibles en PVD.
3. Une lumière discrète se diffuse depuis l'arrière de la plaque centrale pour y ajouter une touche d'élégance intemporelle.
4. Un cylindre à bouton permet de verrouiller et déverrouiller la porte sans clé depuis l'intérieur.

NOUVEAU



Poignée en finition PVD Golden Honey et plaque décorative centrale assortie à la couleur de l'ouvrant



Poignée et plaque décorative centrale en finition PVD Copper Dusk



Finition PVD Volcanic Shadow



VISIONNEZ  
LA VIDÉO  
SUR LES  
POIGNÉES

## ELEGANZA

Eleganza est une poignée fabriquée en aluminium moulé sous pression, offrant une sensation de légèreté et une sécurité exceptionnelle. Réalisée à partir d'éléments ergonomiques, elle simplifie l'ouverture et la fermeture de la porte tout en conservant une apparence épurée et esthétique.

**DE SÉRIE : PREMIUM**

**EN SUPPLÉMENT : OPTIMUM**



1. Un mécanisme exclusif qui garantit une stabilité et une longévité accrues.
2. La couleur de la poignée est assortie à celle de l'ouvrant.
3. Un bouton cylindrique permet de déverrouiller et de verrouiller la porte sans clé depuis l'intérieur.



Eleganza dans la couleur de l'ouvrant



Eleganza dans la finition NERO OU MARINE

OPTIONS UNIQUES DE PERSONNALISATION

# BARRES DE TIRAGE

La barre de tirage est l'un des éléments les plus personnels d'une porte. Chaque résident la touche au moins mille fois par an. C'est pourquoi chez Pinar, nous lui accordons une attention toute particulière. Chaque modèle propose une sélection de barres de tirage sous deux formes, ronde ou rectangulaire, avec une longueur précise déterminée. Osez une touche personnelle et laissez-vous séduire par nos variantes illuminées dont la technologie brevetée a reçu le prestigieux prix international German Design Award Special en 2019.

## LONGUEURS DES BARRES DE TIRAGE RONDES ET RECTANGULAIRES



Pour toutes informations complémentaires,  
veuillez consulter notre équipe de vente.



GERMAN  
DESIGN  
AWARD  
SPECIAL  
2019



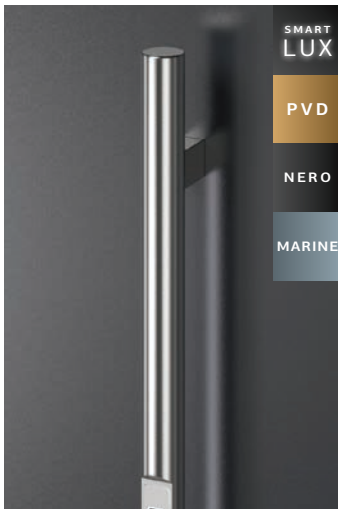
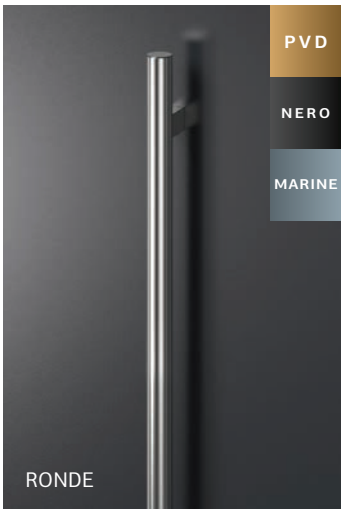

# VITRAGE

Mettez en valeur votre entrée grâce à une sélection raffinée de vitrages décoratifs haut de gamme issus de la verrerie Pinar.

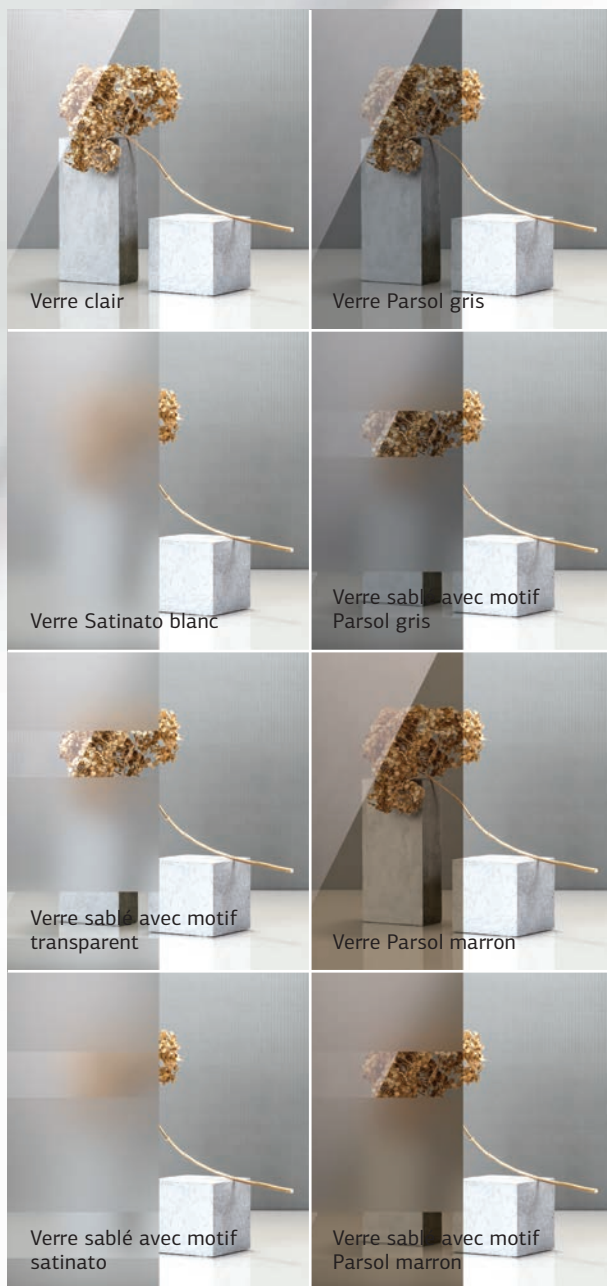

## FABRIQUÉ À LA MAIN

### Technique traditionnelle de fabrication de verre

Le vitrail, ornement des magnifiques fenêtres des plus belles cathédrales d'Europe, est un choix récurrent pour les modèles de portes Classico. Il est réalisé avec précision par les maîtres artisans de Pinar.



SCANNEZ POUR  
VOIR LA GAMME  
COMPLÈTE DE  
VITRAGE

# VERRE DE RECOUVREMENT TREMPÉ

Alliant sécurité et design, le verre de recouvrement trempé transforme chaque porte en un élément fort de votre habitation. Disponible en plusieurs teintes et finitions, il apporte une touche moderne, élégante et audacieusement glamour à vos entrées.

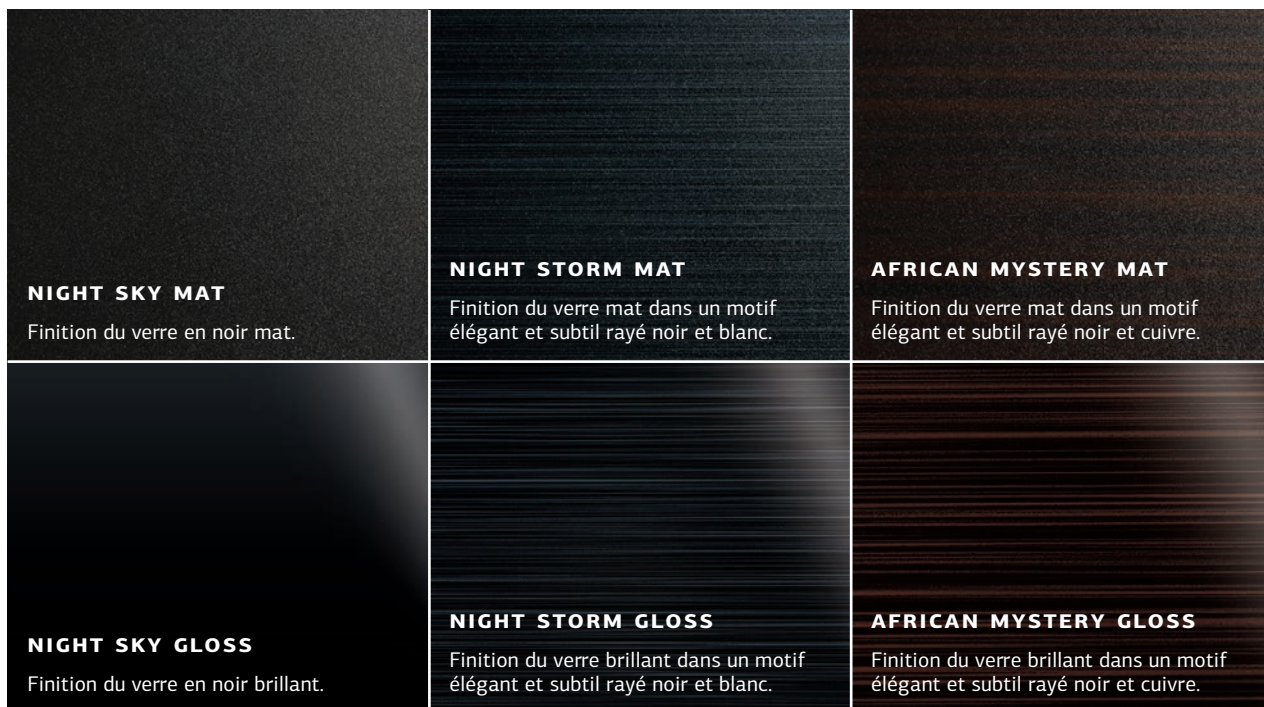

# PIERRE FRITTÉE

Sur certains modèles des gammes Premium, Ultimium Pure et Ultimium Multilevel, il est possible de choisir de la pierre frittée comme revêtement – disponible en sept variantes.

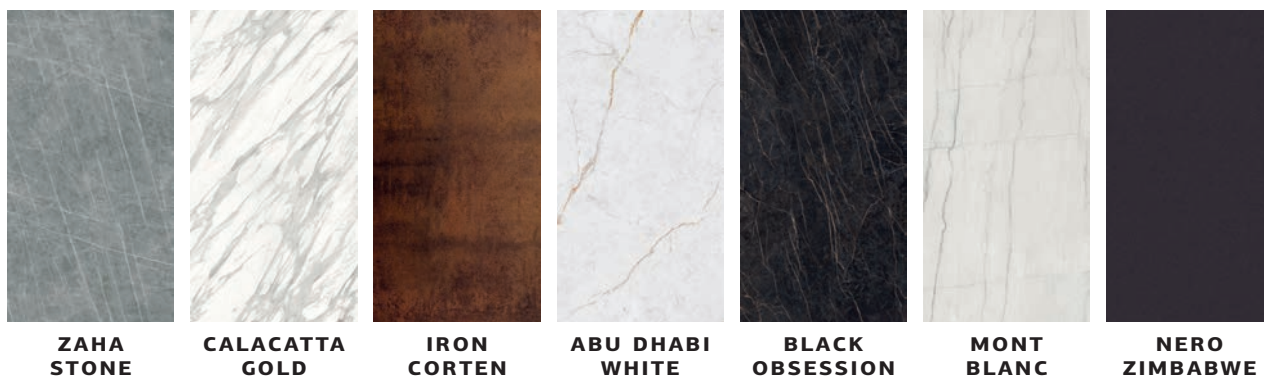

CRÉEZ UNE AMBIANCE  
ÉLÉGANTE AVEC L'ÉCLAIRAGE

# SMARTLUX

Les solutions apportées par Pirnar pour créer une atmosphère chaleureuse facilitent la gestion de l'éclairage du seuil, des barres de tirage ou des poignées. Avec le système intelligent SmartLux, disponible sur l'application mobile Pirnar, vous pouvez régler l'intensité de la lumière, sa température et son temps d'éclairage. Un contrôle manuel est également disponible pour l'ajustement de l'intensité et de la température.



Gestion du temps d'éclairage



Commande vocale compatible avec Google Assistant et Amazon Alexa



Connexion Wi-Fi et/ou Bluetooth



Contrôle de la température de la lumière, allant de 2700 kelvins (blanc chaud) à 6500 kelvins (blanc froid).



Gestion à distance



Le système d'éclairage SmartLux est compatible avec de nombreuses solutions de maison intelligente.

\* L'éclairage des portes d'entrée Pirnar est exclusivement disponible dans le cadre d'un pack ; les éléments illuminés sont toujours fournis ensemble. Si vous ne souhaitez pas activer l'éclairage d'un élément spécifique, il est possible de le désactiver facilement via l'application mobile Pirnar.

# ISOLATION THERMIQUE ET ACOUSTIQUE INÉGALÉE

## SOUNDCORE

LA MEILLEURE SOLUTION POUR LES  
ENVIRONNEMENTS BRUYANTS.

SoundCore est l'isolation phonique adoptée pour les maisons résidentielles en milieu urbain, dotée d'une densité de remplissage de  $900 \text{ kg/m}^3$  dans l'ouvrant de la porte. Associée à une étanchéité accrue, elle diminue la transmission sonore dans les espaces de vie de plus de 18 fois par rapport à une porte ouverte. L'intensité sonore traversant la porte d'entrée est nettement inférieure à celle observée avec des portes d'entrée classiques.

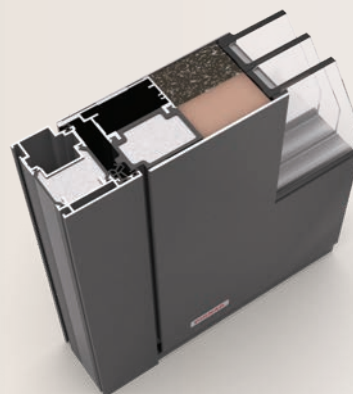

## THERMOCORE

LA MEILLEURE SOLUTION POUR LES  
CONSTRUCTIONS PASSIVES.

ThermoCore est l'isolation thermique adoptée pour les maisons résidentielles et les constructions passives, offrant des propriétés d'isolation thermique considérablement supérieures. Nos panneaux fins fabriqués à partir de fibres de verre nanométriques, combinés avec d'autres matériaux isolants, contribuent à réduire la consommation d'énergie. L'isolation thermique est renforcée d'environ 20 % par rapport aux portes classiques.

Possible dans les gammes Premium et Ultimium.

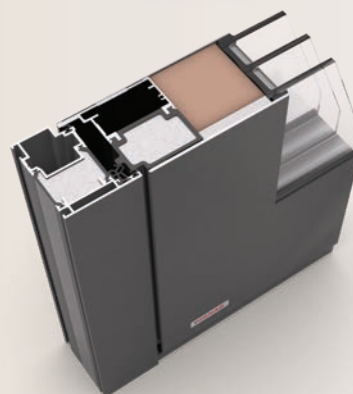

## SUPREMECORE

LA MEILLEURE SOLUTION POUR COMBINER L'ISOLATION  
THERMIQUE ET PHONIQUE SIMULTANÉMENT.

SupremeCore offre une isolation de pointe, idéale pour les maisons résidentielles, avec des performances exceptionnelles tant en isolation phonique qu'en transmittance thermique. Grâce à des panneaux isolants innovants et une combinaison de matériaux de haute qualité, nos portes garantissent une insonorisation parfaite tout en minimisant les pertes de chaleur. Profitez d'une isolation acoustique supérieure sans compromis sur l'efficacité thermique.

Possible dans les gammes Premium et Ultimium.

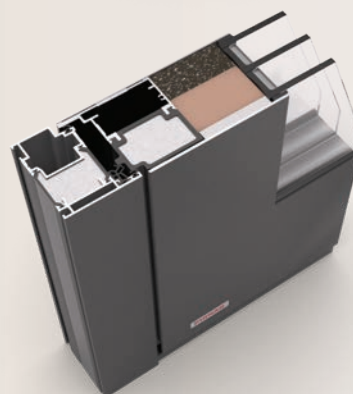

# COULEURS ET DÉCORS

Explorez les couleurs et décors les plus prisés, et accédez à l'ensemble de notre palette — riche en teintes standards et finitions structurées — en scannant simplement le QR code.



## ALU MÉTALLIQUE ET À FINITION STRUCTURÉE

Les couleurs à finition structurée séduisent par leur aspect raffiné, offrant une meilleure résistance aux rayures.





## ALU MAT



## DÉCOR



Le veinage du bois est généralement orienté à la verticale, à l'exception des décors bois en chêne naturel et chêne noueux, où il se déploie horizontalement. Pour découvrir l'ensemble de nos décors bois et visualiser leur rendu, nous vous invitons à vous rendre en magasin. Chaque échantillon, au format 100 x 140 cm, vous offre une représentation fidèle de la texture et du motif.

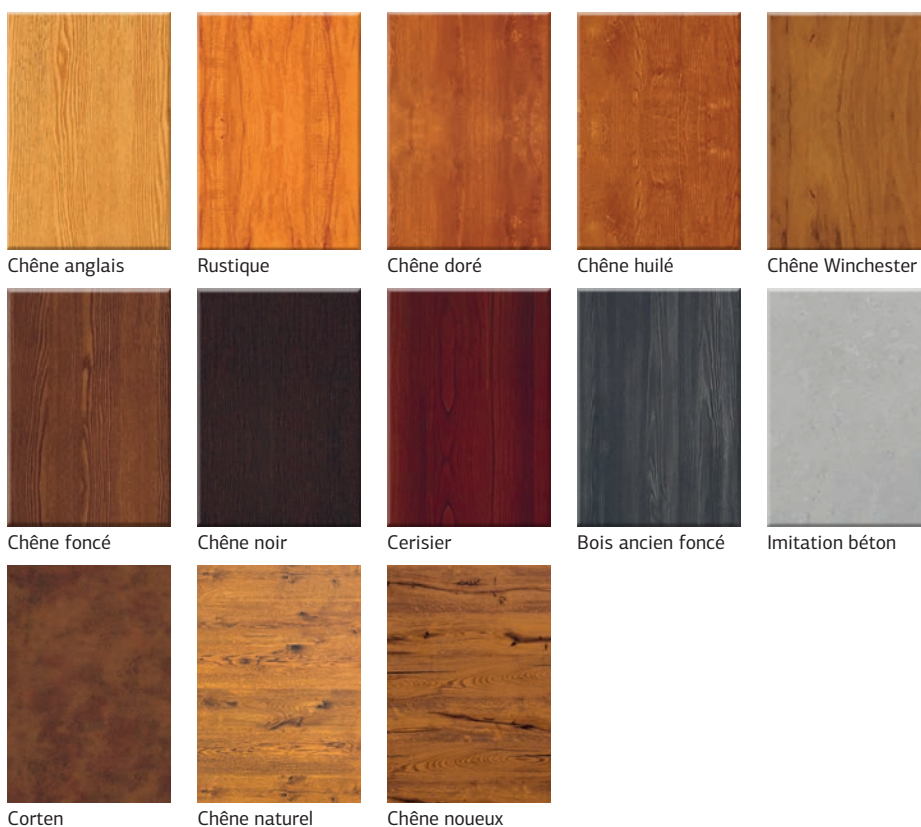

AMÉLIOREZ L'APPARENCE DE VOTRE PORTE D'ENTRÉE  
AVEC DIVERS ACCESSOIRES DÉCORATIFS.

# ACCESSOIRES



## POSE SIMPLIFIÉE



- ✓ Le seuil PMR renforcé en carbone, de série, garantit la stabilité et l'alignement de l'ensemble de l'élément lors de la pose
- ✓ Les trous de montage pré-percés permettent une pose rapide et précise
- ✓ Déconnexion et connexion faciles du câble de liaison entre le dormant et l'ouvrant de la porte
- ✓ Transformateur intégré dans le dormant
- ✓ Connexion simple des câbles fournis grâce aux connecteurs préinstallés

# MODÈLES OPTIMUM



7110



7130



7150



7160



7180



7190



7200



7210



7211



7230



7270



7280



7290



7300



7310



7320



7330



7340



7370



7390



7410



7450



7460



7470



7471



7480



7490



7500

# MODÈLES PREMIUM



0100



0120



0130



0140



0141



0160



0167



0170



1004



1005



1010



1016



1031



1033



1040



1050



1110



1340



1401



1641



1641



1665



1673



1682



1841



1850



1860



1882



1890



1920



1970



1980



2380



2521



6005



6009



6010



6011



6011



6013

CLASSICO



0180



6015



6022



3031



3050



3141



3142



1081



6016



6023



3170



3181



3200



3210



1830



6017



6024



3240



3250



3270



3280



2341



6018



6025



3290



3300



3310



3320



6014



6019



6053



3330



3340



3350

# MODÈLES ULTIMUM

## PURE



607 A ALU



608 A GLASS



611 A GLASS



612 A GLASS



613 A GLASS



613 A ALU



624 A ALU



624 ALU



624 GLASS



626 A ALU



626 ALU



628 A ALU



628 ALU



635 ALU



635 GLASS



652 ALU

## MULTILEVEL



505 ALU



505 GLASS

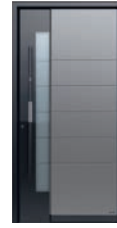

506 GLASS



507 ALU



507 DUNE



507 GLASS

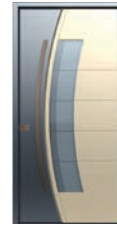

509 ALU



510 ALU



510 GLASS



515 A ALU



515 A DUNE



515 GLASS



515 DUNE



515 GLASS



517 ALU



523 A ALU



523 DUNE



524 A ALU

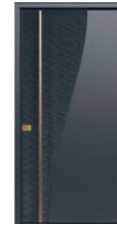

527 A DUNE



529 ALU



530 GLASS



551

#### GARANTIE

Avec les portes d'entrée en aluminium Pirnar, vous profitez d'une garantie de 10 ans\* — une véritable promesse de qualité, de fiabilité et de sérénité. Cette garantie vous assure une protection durable, à la hauteur des performances de nos portes d'entrée.





**PIRNAR.**

**Pirnar d.o.o.**  
Bravničarjeva ulica 20  
SI-1000 Ljubljana, Slovénie  
T 386 1 777 39 28  
E [commande@pirnar.fr](mailto:commande@pirnar.fr)  
[www.pirnar.fr](http://www.pirnar.fr)

